

Мультимедійні системи PHANTOM

DVA-7713 та DVA-7714

Інструкція користувача



Зміст

- 1. Основні функції керування пристроєм.**
- 2. Радіо.**
- 3. Телефон(Bluetooth).**
- 4. Музика та Відео.**
- 5. Активація Wi-Fi.**
- 6. Еквалайзер.**
- 7. AV-входи, AV-виходи.**
- 8. Налаштування кнопок керма.**
- 9. Налаштування автомагнітоли.**
- 10. Комплектація та схема підключення.**

Основні властивості

- Високопродуктивний чотириядерний процесор ARM Cortex A7 з частотою 1,6 ГГц
- Конфігурація модуля пам'яті Samsung DDR3 2Гб
- Вбудований накопичувач iNAND (16Гб, для користування 10,5Гб)
- Операційна система Android 7.1.1
- Підтримка Bluetooth, можливість підключення мобільного телефону
- Функція швидкого старту
- Підтримка різних карт, 3D навігація з натуральним рухом об'єкта
- Підтримка USB2.0 (USB3.0) з високою / повною / низькою швидкістю передачі даних. Підтримка зовнішнього жорсткого диску (вінчестера) до 1Тб
- Підключення до мережі Інтернет через WIFI та 3G. Підключення 3G Dongle (WCDMA / CDMA2000) і мобільного 3G через зовнішній USB порт.
- Сенсорний емнісний екран 1024x600
- Підбір спектру частот
- Оновлення ОС і карти через карту пам'яті SD і USB флеш-карту
- Зовнішній порт для підключення додаткових можливостей

1. Даний пристрій працює тільки від напруги 12 вольт (потрібно заземлення), тому не включайте пристрій в автомобілі з напругою бортової мережі 24 вольт.

2. Встановлюйте пристрій там, де він не буде заважати водієві огляду дороги, а також не зможе завдати травму пасажиром у разі різкої зупинки автомобіля.

3. З метою безпечного водіння, водій не повинен дивитися на екран приладу в момент керування автомобілем.

4. Не можна самостійно замінювати запобіжник, зверніться до фахівця. Несправний запобіжник може призвести до пошкодження пристрою та призвести до пожежі.

5. Даний пристрій складається з високоточних компонентів, тому не можна знімати корпус приладу і замінювати будь-які деталі. При необхідності зверніться до фахівців.

6. Не торкайтеся екрану тонкими твердими або гострими предметами, щоб уникнути його ушкодження.

7. Для очищення екрану використовуйте м'яку тканину і спеціальні засоби для очищення. Жорстка тканина або засоби з вмістом спирту можуть пошкодити екран, а зображення на екрані може стати розпливчастим.

8. Не піддавайте пристрій впливу вологи та води, щоб уникнути короткого замикання та пожежі.

1. Основні функції, керування пристроєм.

1.1. Вмикання та вимикання.

Вмикання: увімкнути IGN(ACC) або натиснути на кнопку POWER.

Вимикання: вимкнути IGN(ACC) або тривало натиснути на кнопку POWER.

1.2. Кнопки передньої панелі.

DVA-7713:

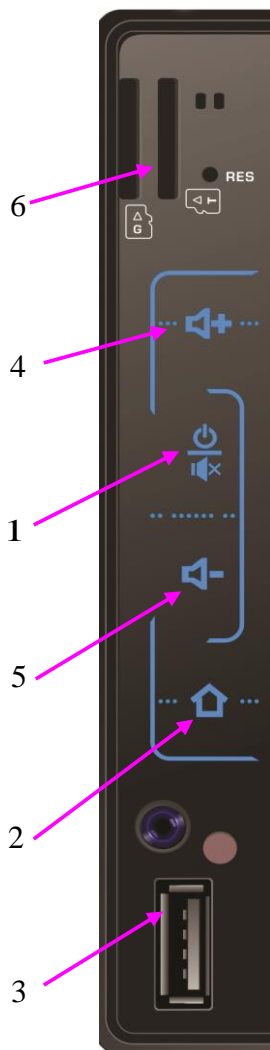

DVA-7714:

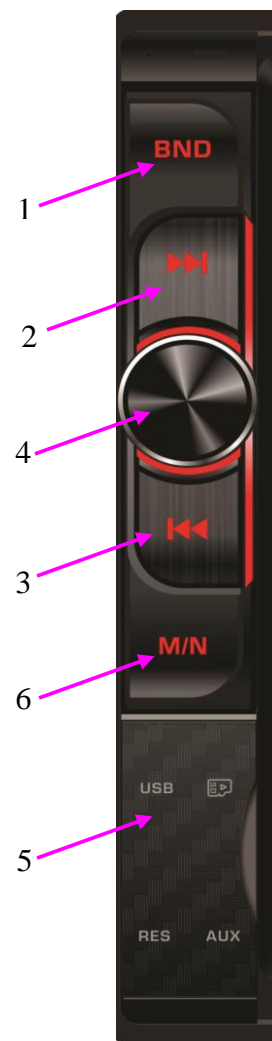

DVA-7713

1. Кнопка увімкнення (коли пристрій увімкнено – натисніть щоб вимкнути звук).
2. Кнопка повернення на головний робочий стіл.
3. Слот для USB-флешки.
4. Кнопка збільшення гучності звуку.
5. Кнопка зменшення гучності звуку.
6. SD слоти для карт пам'яті.

DVA-7714

1. Кнопка перемикання діапазонів РАДІО.
2. Кнопка наступний трек.
3. Кнопка попередній трек.
4. Енкодер для збільшення або зменшення рівня гучності (коли пристрій увімкнено – натисніть щоб вимкнути звук). При натисканні і утриманні енкодера автомагнітолу можна вимикати або вмикати.
5. Слоти USB, SD, AUX та кнопка Reset.
7. 6. Кнопка повернення на головний робочий стіл.

1.3. Основний робочий стіл.

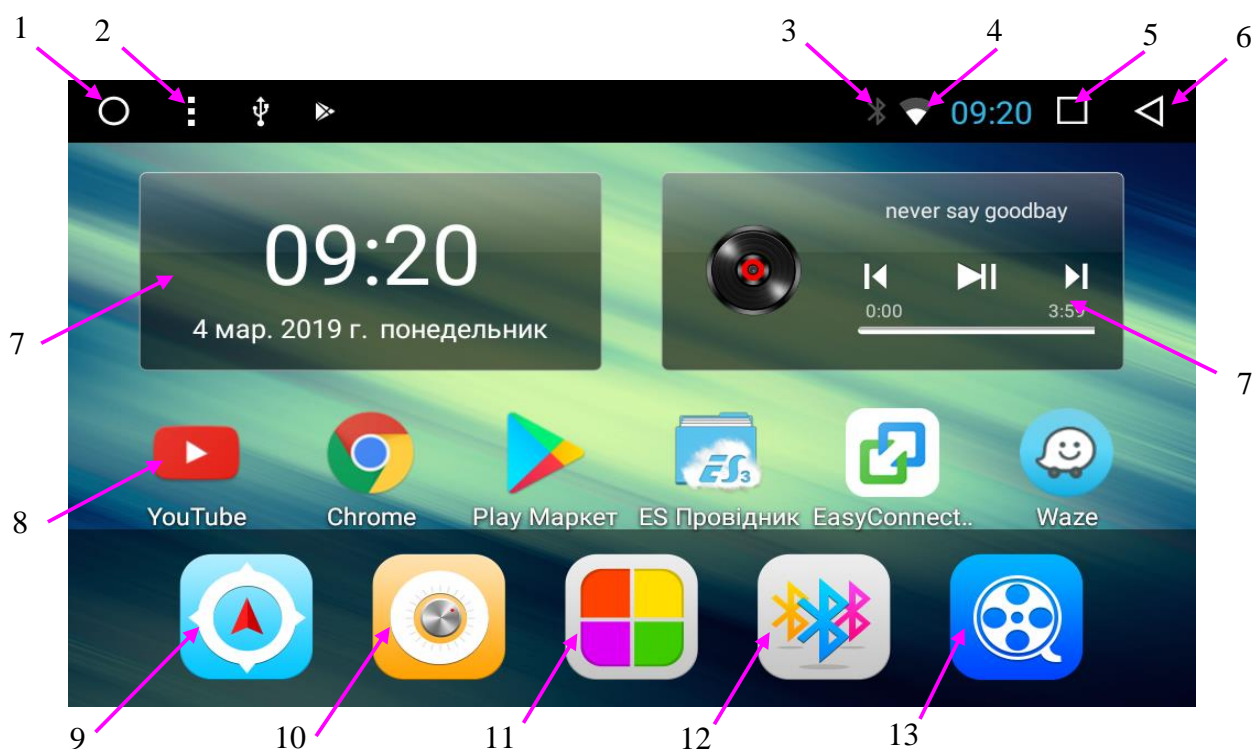

1. Повернення до основного робочого столу
2. Виклик підменю
3. Індикатор роботи BLUETOOTH
4. Індикатор роботи Wi-Fi
5. Виклик активних додатків
6. Назад
7. Віджети додатків(обираються користувачем)
8. Додатки, розміщені користувачем на основному робочому столі
9. Навігація
10. Радіо
11. Меню додатків та віджетів
12. BLUETOOTH
13. Відеопрогравач

2. Радіо.

Для того, щоб увімкнути режим РАДІО треба натиснути іконку RADIO.

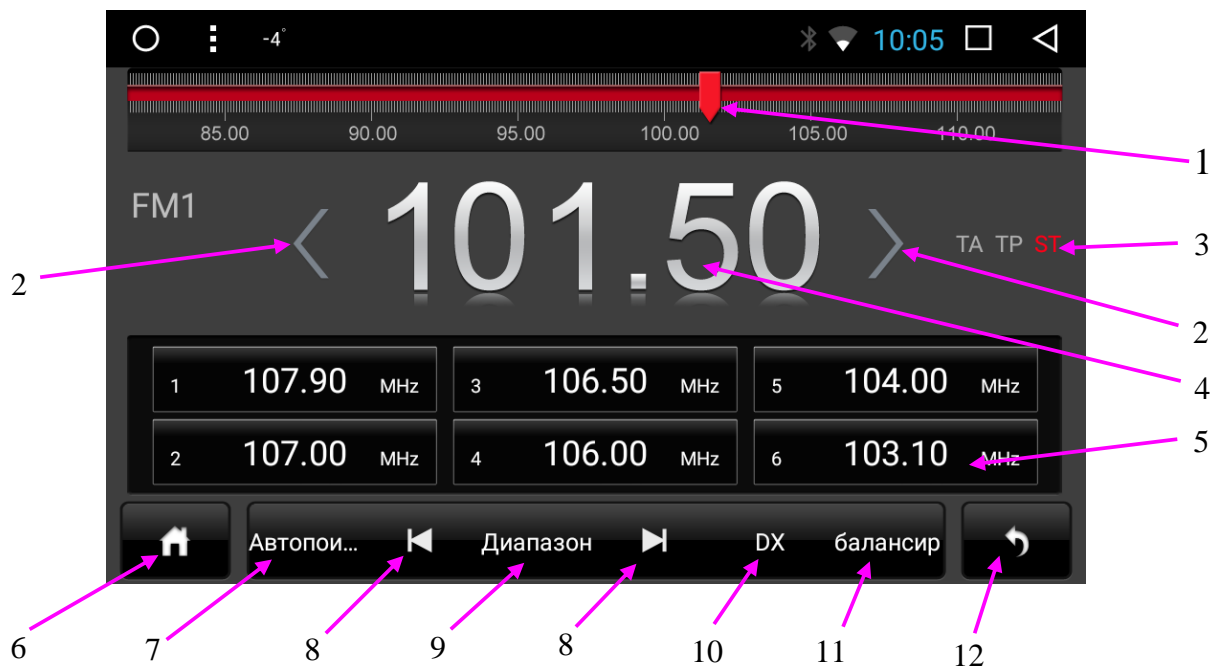

1. Показник частоти (рухомий лімб)
2. Автопошук найблищої станції
3. Індикатор STEREO
4. Відображення поточної частоти
5. Комірка частоти
6. Згорнути додаток(режим РАДІО)
7. Автопошук радіостанцій
8. Зміна частоти у ручному режимі
9. Перемикання діапазонів FM1(18 станцій)/FM2(18 станцій)/AM(18 станцій)
10. Дальній/ближній прийом
11. Еквалайзер
12. Вимкнути додаток (режим РАДІО)

AF-режим альтернативних частот. Рекомендується вимкнути.

TA-функція автоматично передає оголошення про дорожній рух незалежно від джерела (тюнера) прослухуваної радіостанції. В Україні не працює.

DX/LOC-перемикання режимів далекого і ближнього прийомів.

AS-автоматичний пошук і запис станцій в пам'ять пристрою.

3. Телефон (Bluetooth).

Автомобільна магнітола PHANTOM може підтримувати з'єднання Hands-free із мобільними телефонами, а також з'єднання для передачі даних (OBD, TPMS та інше). Підтримка експорту телефонної книжки, кирилиці (українську та російську мови), пошуку контактів, історія дзвінків.

3.1. Гучний зв'язок (Bluetooth).

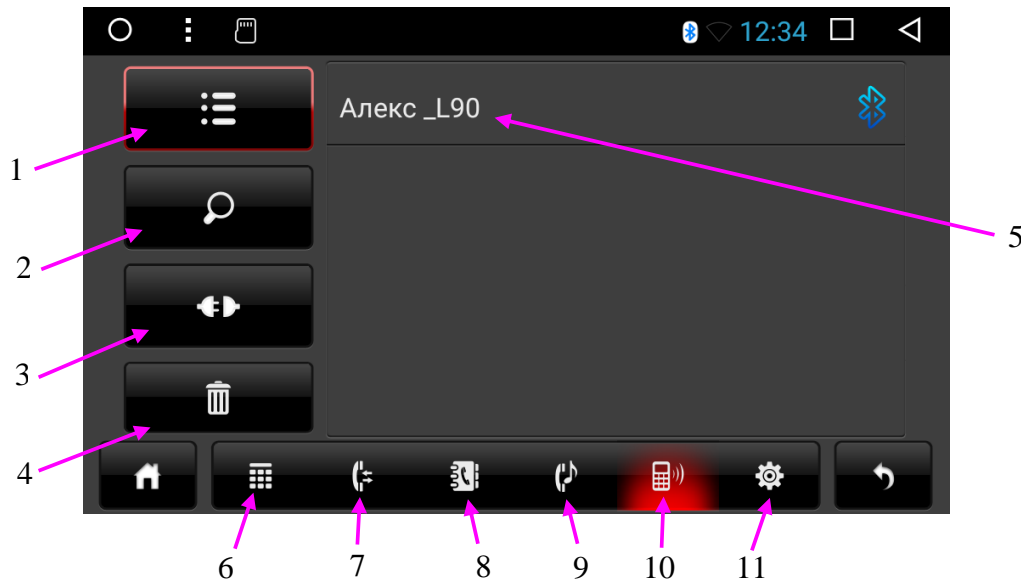

1. Список зв'язаних пристроїв.
2. Пошук нових пристроїв.
3. Роз'єднання підключеного пристрою.
4. Видалити всі записи.
5. Список зв'язаних пристроїв.
6. Клавіатура набору номеру.
7. Журнал викликів.
8. Телефонна книга.
9. Відтворення музики A2DP з телефону.
10. Меню підключення пристроїв.
11. Налаштування bluetooth.

3.2. Підключення зовнішніх пристроїв.

В режимі "Налаштування Bluetooth" (11) виставляємо ім'я пристрою, пароль pin, або використати заводські налаштування. Після узгодження пароль можна змінити на іншій. В процесі сполучення ваш телефон повинен запитати pin код підтвердження. Його слід також ввести на мобільному телефоні. Далі заходимо в "Меню підключення пристроїв" (10) і натискаємо "Пошук нових пристроїв" (2). Після деякого часу ви побачите на екрані список знайдених пристроїв Bluetooth. При тривалому натисненні на ім'я знайденого пристрою з'явиться віконце, в якому натиснути ОК.

3.3. Завантаження телефонної книги, набір номеру.

Після того, як Ви підключили свій телефон, перейдіть в розділ "Телефонна книга"(8). Натисніть кнопку завантаження контактів в головний пристрій. Треба підтвердити на телефоні запит на виконання даної операції. Для пошуку контакту натискуйте значок телефонної книги і у віконці почніть вводити ім'я. Список запропонованих контактів буде вказаний. Потім потрібно натиснути на ім'я контакту і підтвердити виклик.

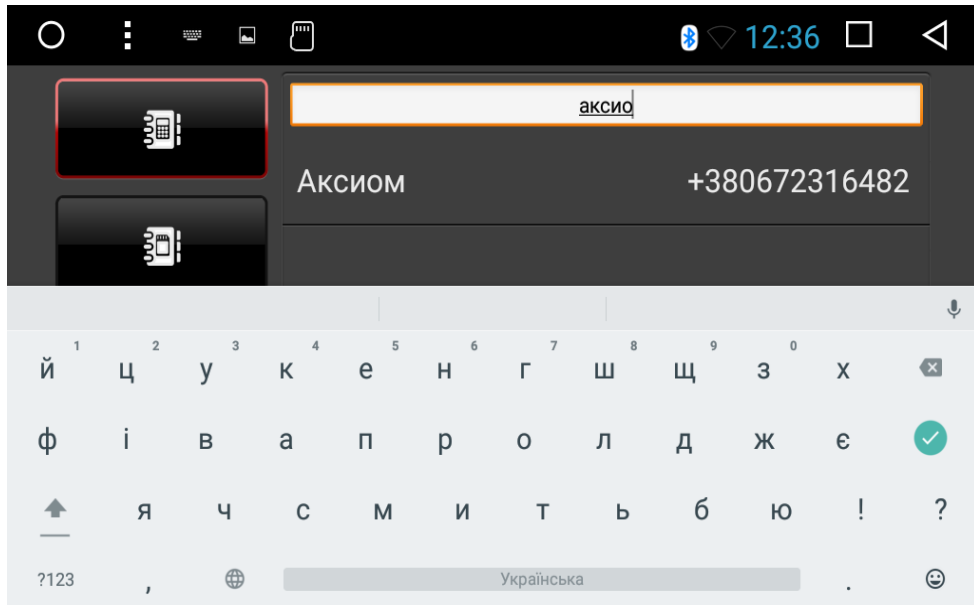

Також можна здійснювати виклик абонента шляхом набору номеру.

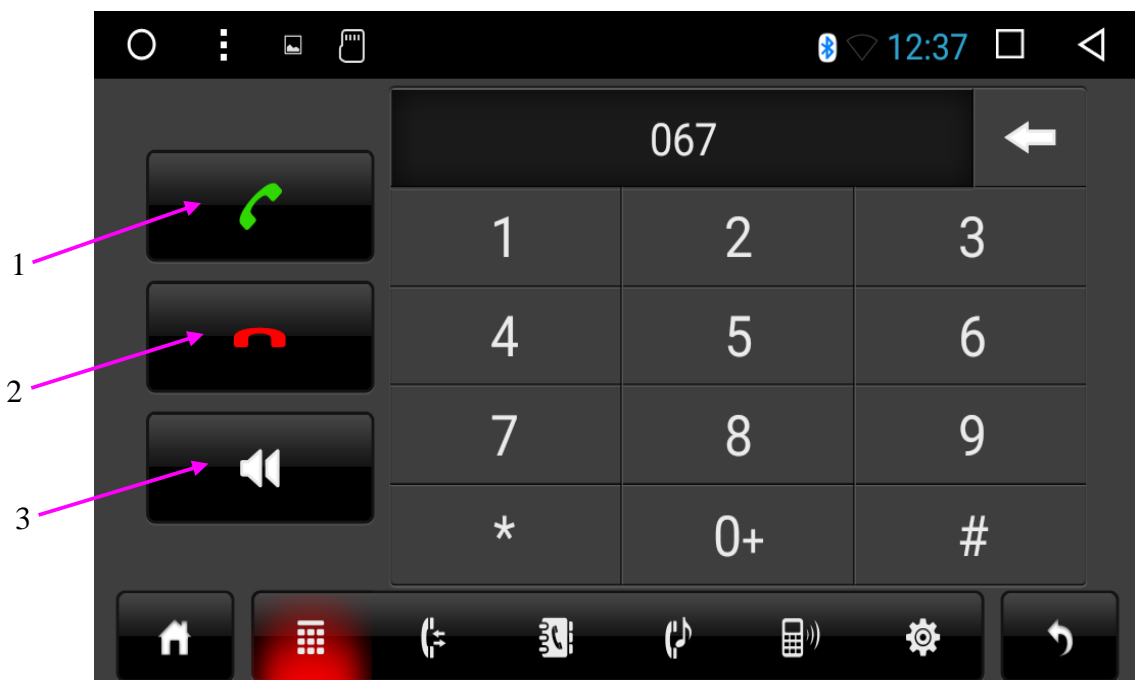

1. Відповісти на виклик
2. Відмінити виклик
3. Перевести дзвінок з зовнішніх динаміків на телефон

4. Музика та Відео.

Штатний музичний та відео програвач мають можливість відтворювати медіа файли з SD карт пим'яті, USB та HDD носіїв.

Запустіть відео чи аудіо програвач натиснувши на відповідну іконку на робочому столі.

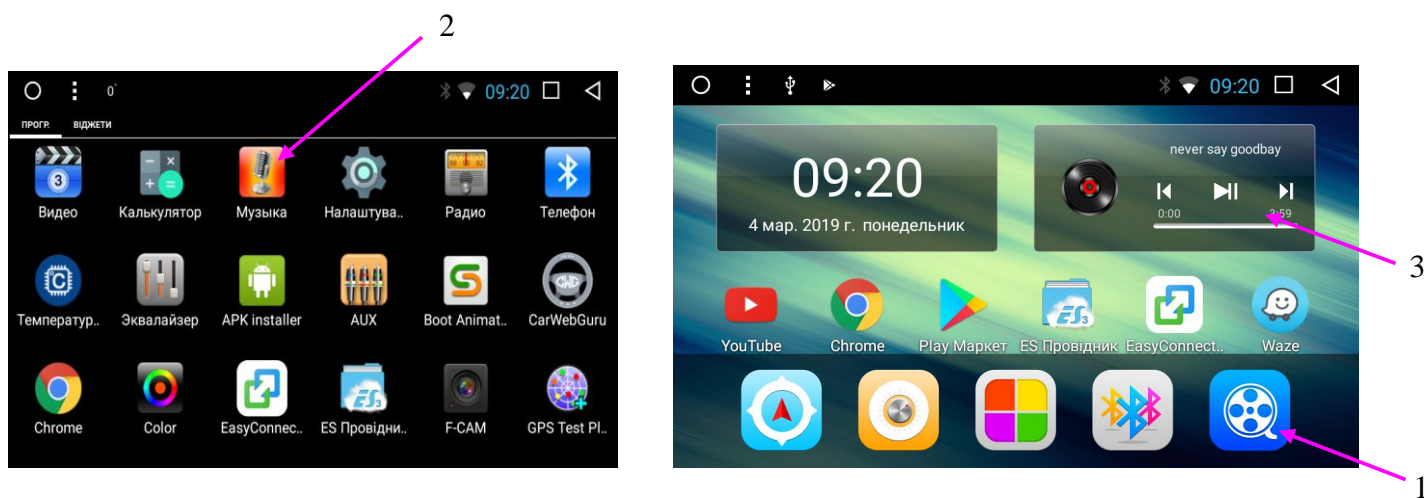

1. Штатний відео програвач.

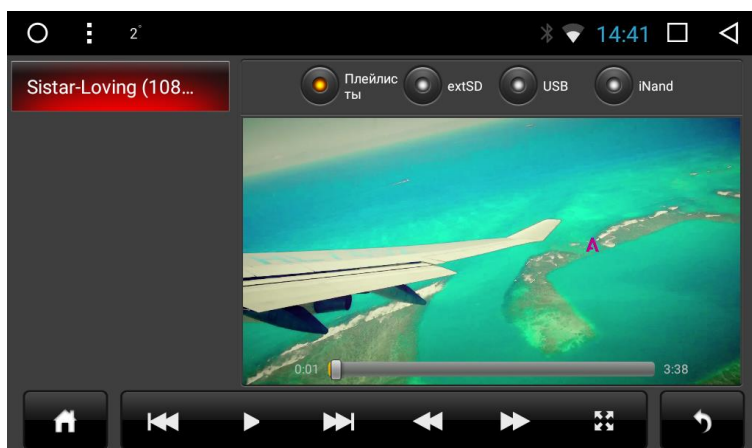

2. Штатний музичний програвач.

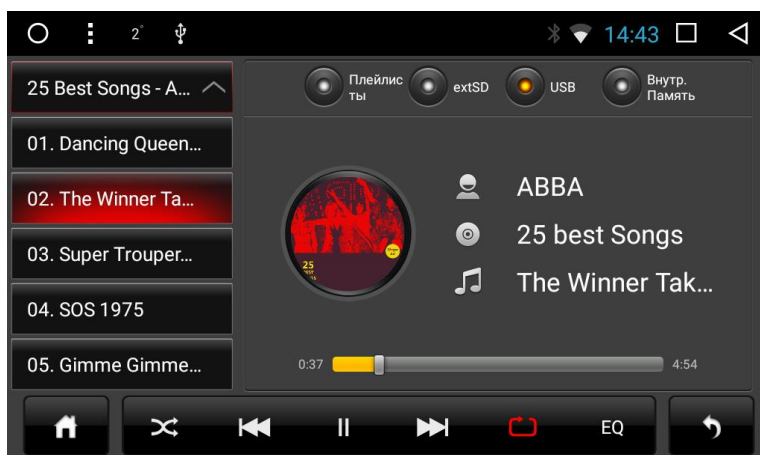

3. Віджет штатного музичного програвача.

В залежності від типу відтворюємого медіафайлу вам може знадобитися додатковий аудіо чи відео програвач. Ви можете встановити його за допомогою Google Play Store або APK файлу.

5. Активація Wi-Fi.

Мультимедійний центр **PHANTOM DVA-7713 (DVA-7714)** має вбудований модуль Wi-Fi.

Для підключення до точки доступу необхідно зайти в налаштування і обрати розділ Wi-Fi.

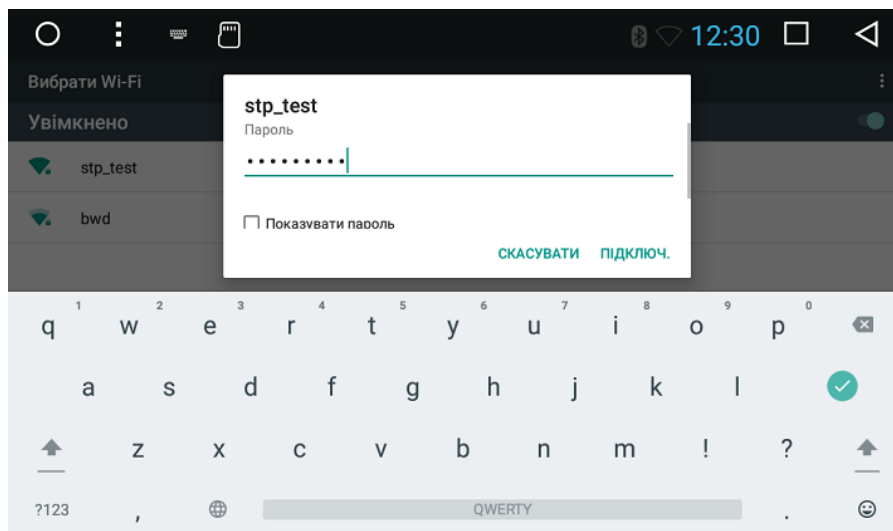

6. Еквалайзер.

Для налаштування евалайзера запустіть відповідний додаток «EQ» із списку програм, або зайдіть в налаштування евалайзера з меню музичного програвача.



Bass - низькі частоти. Middle - середні частоти, Treble - високі частоти. А також фільтри зрізу частот BassF, MiddleF, TrebleF.



Subw - регулювання рівня сабвуферу.

Loud - тонкомпенсація.

БАЛАНС - регулювання балансу и фейдеру.

7. AV-входи, AV-виходи.

Мультимедійний пристрій **PHANTOM DVA-7713 (DVA-7714)** має додаткові аудіо та відео входи та виходи для розширення свого функціоналу.

Для користувача доступні наступні входи та виходи:

1. Відео вхід для камери заднього виду.
2. Відео вхід для фронтальної камери.
3. Відео вхід для підключення зовнішнього джерела відео сигналу.
4. Відео вихід на 2 задні монітори.
5. Аудіо вхід.
6. Аудіо вихід для підключення підсилювача (фронт, тил, сабвуфер).

8. Налаштування кнопок керма.

Кнопки керма можна запрограмувати лише в разі резистивного управління. В автомобілях з цифровим управлінням (Can Bus) кнопки керма запрограмувати не можна.

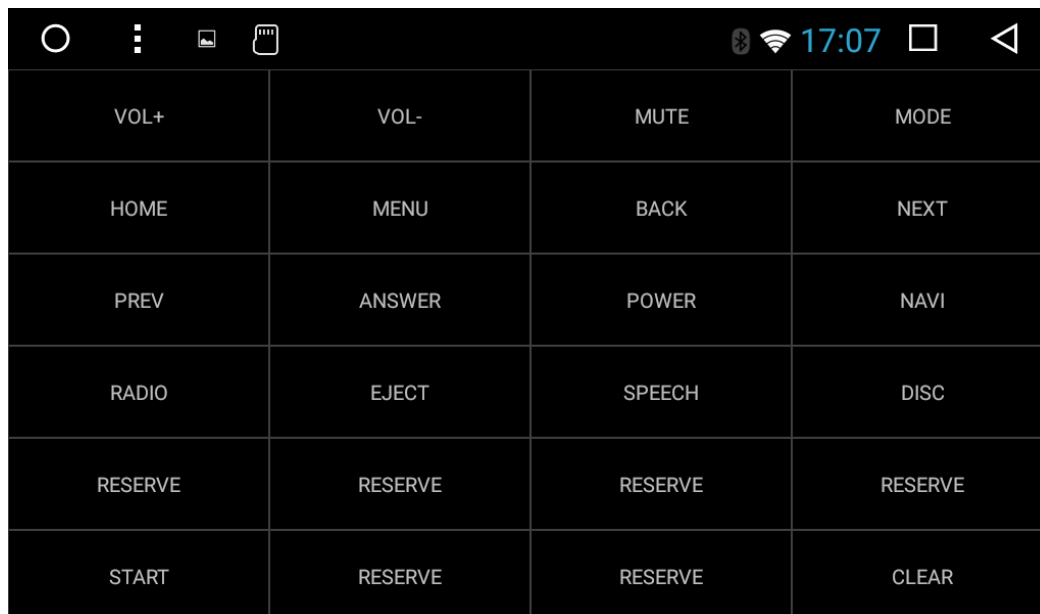

VOL+	VOL-	MUTE	MODE
HOME	MENU	BACK	NEXT
PREV	ANSWER	POWER	NAVI
RADIO	EJECT	SPEECH	DISC
RESERVE	RESERVE	RESERVE	RESERVE
START	RESERVE	RESERVE	CLEAR

Натиснути сенсорну кнопку **START**, а потім **CLEAR**. Після цього обрати необхідну функцію на дисплеї автомагнітоли. Потім натиснути відповідну кнопку на кермі. Зробіть процедуру для всіх кнопок. По закінченню натиснути **END**.

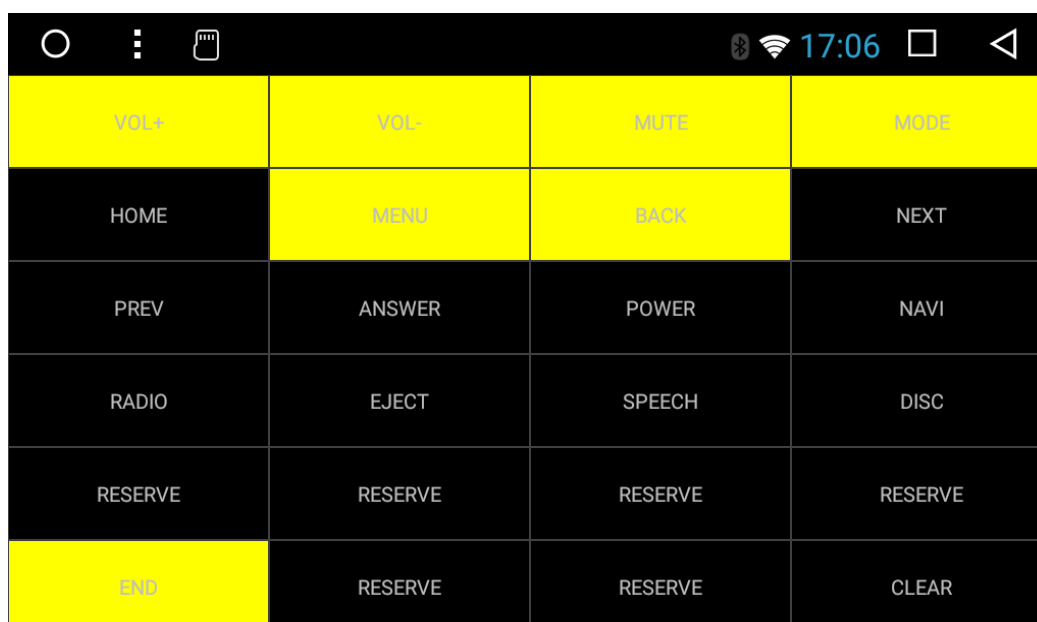

VOL+	VOL-	MUTE	MODE
HOME	MENU	BACK	NEXT
PREV	ANSWER	POWER	NAVI
RADIO	EJECT	SPEECH	DISC
RESERVE	RESERVE	RESERVE	RESERVE
END	RESERVE	RESERVE	CLEAR

9. Налаштування автомагнітоли.

Для того, щоб увійти до налаштувань магнітоли необхідно на робочому столі натиснути іконку "Налаштування"(шестерня). Далі можна обрати мову інтерфейсу, виставити дату та час, змінити налаштування екрану і др. Також можна зайти в додаткові налаштування, натиснув "Car settings".

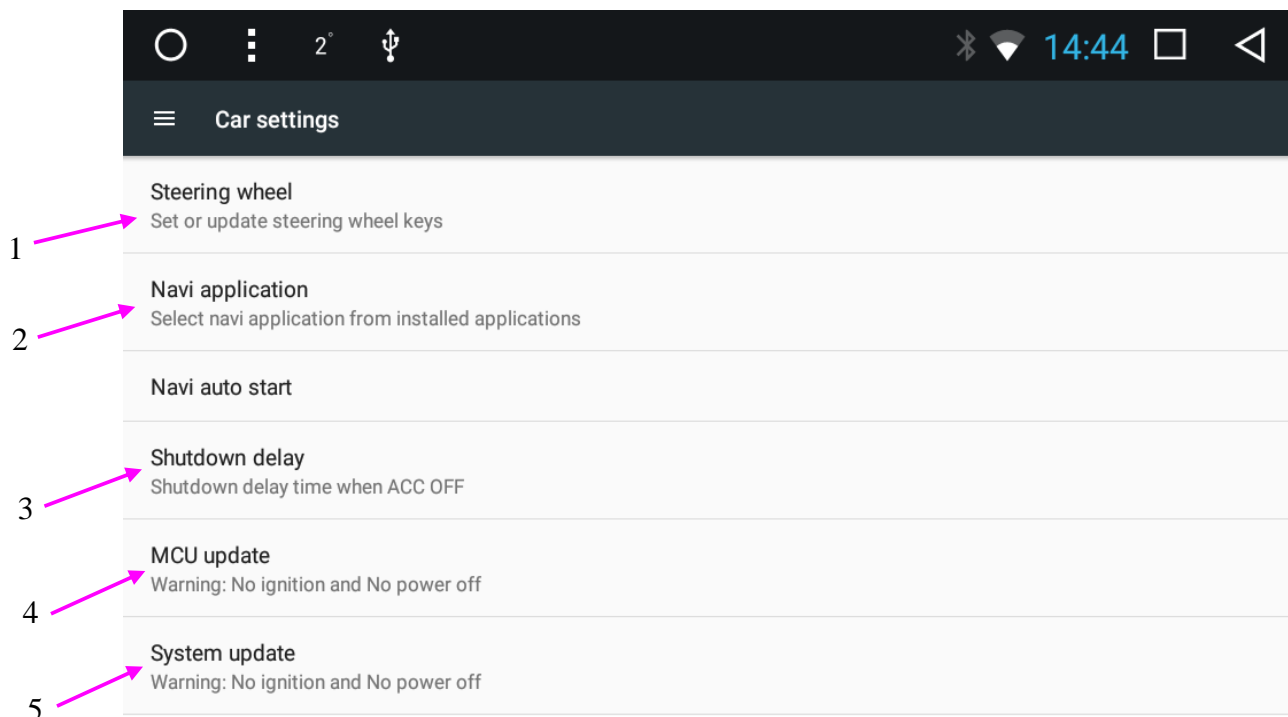

1. Налаштування кнопок керма (див. вище)
2. Вибір програми запуску навігації. У переліку додатків даного меню вибрати додаток, який запускатиметься при виконанні команди NAVI.
3. Активація таймеру по ACC(IGN). При виключенні запалення автомагнітола переходить в режим сну. Відключаються всі споживачі, але процесор працює і відбувається повне відключення пристрою після закінчення заданого часу. Якщо активувати ACC(IGN) на протязі запрограмованого часу, то пристрій включиться і перейде в повну готовність на протязі 5 секунд. При цьому, всі активні додатки продовжуватимуть працювати. Передумовки: 0/10/30/60 хвилин. Напруга акумулятору автомобіля при цьому не повинна бути нижче 12,4 В.
4. Меню установки прошивки основної плати.
5. Запуск оновлень самої системи Android.

Для заміни логотипу (заставки при завантаженні) необхідно увійти в "Car settings", потім натиснути "Extra settings". Для входу в дане меню необхідно ввести пароль 123456. Потім натиснути "LOGO setting", обрати логотип і натиснути "Set LOGO".

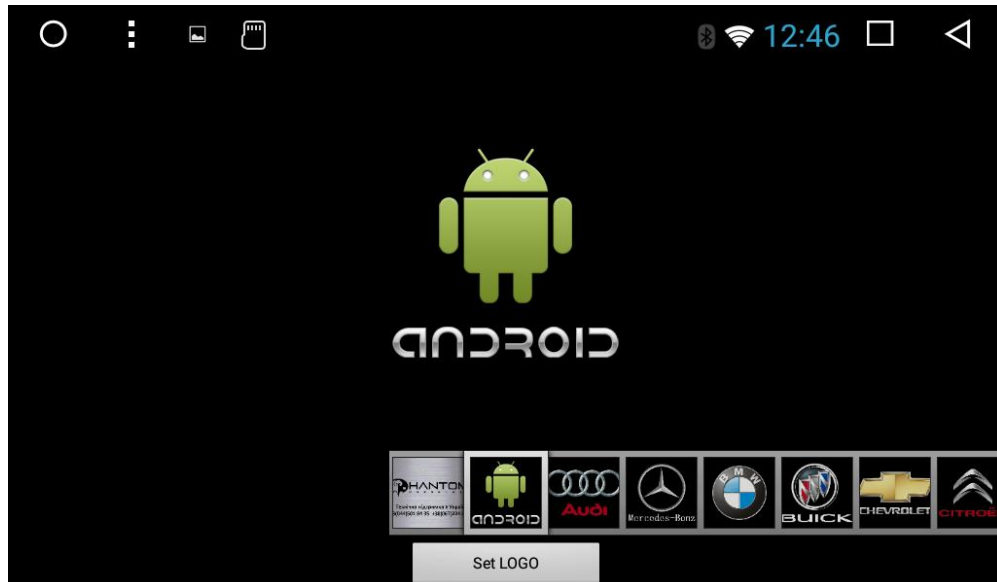

Встановлення додатків:

1. Увійти до додатку Play Market, додати існуючий акаунт Google або створити новий. Далі, слідуючи інструкціям, можна знайти і встановити будь-який додаток, сумісний з даним пристроєм.
2. Для встановлення додатків зі сторонніх веб-сайтів треба завантажити і запустити файл з розширенням APK з інтернету-ресурсу. Далі слідувати інструкціям по інсталяції.
3. Встановлення додатків із зовнішніх накопичувачів пам'яті. Скопіювати файл для встановлення додатку (формату APK) на зовнішній накопичувач пам'яті. Підключити до пристрою. Зайти в додаток "APK installer" і встановити, слідуючи інструкціям по інсталяції.

10. Комплектація та схема підключення.

10.1 Стандартна комплектація.

- GPS антена.
- Wi-Fi антена.
- Кабель ISO.
- Кабель для підключення кнопок керма, активації зовнішнього підсилювача та ознаки заднього ходу.
- Кабель USB.
- Монтажні кріплення.
- Керівництво користувача.
- Гарантійний талон.

10.2 Схема підключення.

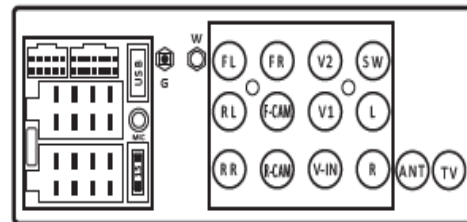
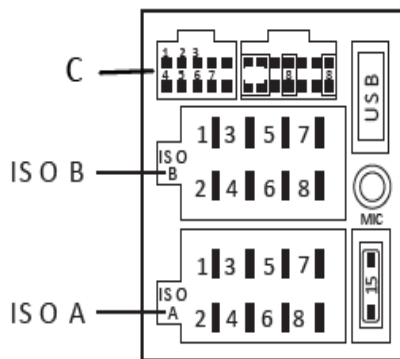

C:	A:
1.Кнопки керма KEY1	A1.
2.Земля керма	A2.
3.Сигнал задн. ходу	A3.
4.Кнопки керма KEY2	A4.+12 В пост.струму
5.Упр. підсилювачем (+)	A5.Упр. антеною(+)
6.Упр. перед. камерою (+)	A6.Габаритні вогні(+)
7.Гальмо	A7.А С С (IGN)
8.USB	A8.Земля GND

B:
B1.Задній правий (+)
B2.Задній правий (-)
B3.Передній правий (+)
B4.Передній правий (-)
B5.Передній лівий (+)
B6.Передній лівий (-)
B7.Задній лівий (+)
B8.Задній лівий (-)

FL:	(Білий)	Лівий передній вихід
FR:	(Червоний)	Правий передній вихід
V2:	(Жовтий)	Відео вихід 2
SW:	(Зелений)	Сабвуфер
RL:	(Білий)	Лівий задній вихід
F-CAM:	(Жовтий)	Вхід передньої камери
V1:	(Жовтий)	Відео вихід 1
L:	(Білий)	Aux - Лівий вхід
RR:	(Червоний)	Правий задній вихід
R-CAM:	(Жовтий)	Вхід задньої камери
V-IN:	(Жовтий)	Відео вхід
R:	(Червоний)	Aux - Правий вхід
W:	(Wifi)	Wi-Fi антена
G:	(GPS)	GPS антена
MIC:	(MIC)	Вхід зовнішнього мікрофону (функціонал)
ANT:	(ANT)	Радіо антена

Виробник залишає за собою право в будь-який час вносити зміни до конструкції мультимедійної системи без попереднього повідомлення.

Технічна підтримка (Україна)

Тел.+38(044)5018435

Моб.+38(067)2248105

e-mail: technical_support@stopol.kiev.ua

skype: support_ukr_stopol

Сайт: www.stopol.com.ua

Гарантійний строк: 1 рік

Строк служби: 3 роки